

Powered by



TPL 121500A 12В 150Ач

TPL 121500A - батарея с фронтальным расположением клемм и сроком службы 12 лет в буферном режиме. В основном используется в качестве резервного питания в системах телекоммуникации и связи. Как и все батареи CSB, она перезаряжаемая, высокоэффективная и не требующая обслуживания.



► Спецификация

Кол-во элементов в блоке	6
Номинальное напряжение	12
Емкость	150 Ач при 8-часовом разряде до $U_{кон.}$ - 1.75 В/Эл при 25 °С
Вес	55.3 кг
Максимальный ток разряда	800А (5 сек)
Внутреннее сопротивление	4.1 мОм
Диапазон рабочих температур	разряд: от -15°C до +50°C заряд: от -15°C до +40°C хранение: от -15°C до +40°C
Номинальная рабочая температура	25°C
Напряжение постоянного подзаряда	2.275±0.025 В/Эл.; темп. коэффициент: ±3.3 мВ/°С
Максимальный ток заряда	45.0 А (при заряде постоянным током), в режиме постоянного подзаряда I_{max} не ограничен
Напряжение заряда при циклическом режиме	2.45 В/Эл.; темп. коэффициент: ±5.0 мВ/°С
Срок хранения	до 6 месяцев при 25°C, без подзаряда*
Выходы	под болт М6
Материал корпуса	ABS (акрило-бутадиен-стирол)

*Перед использованием батарею необходимо зарядить. При более высокой температуре окружающей среды время хранения сокращается.



► Размеры, мм:

Длина	547.0±2.5
Ширина	125.6±1.5
Высота (макс.)	323.0±2.5

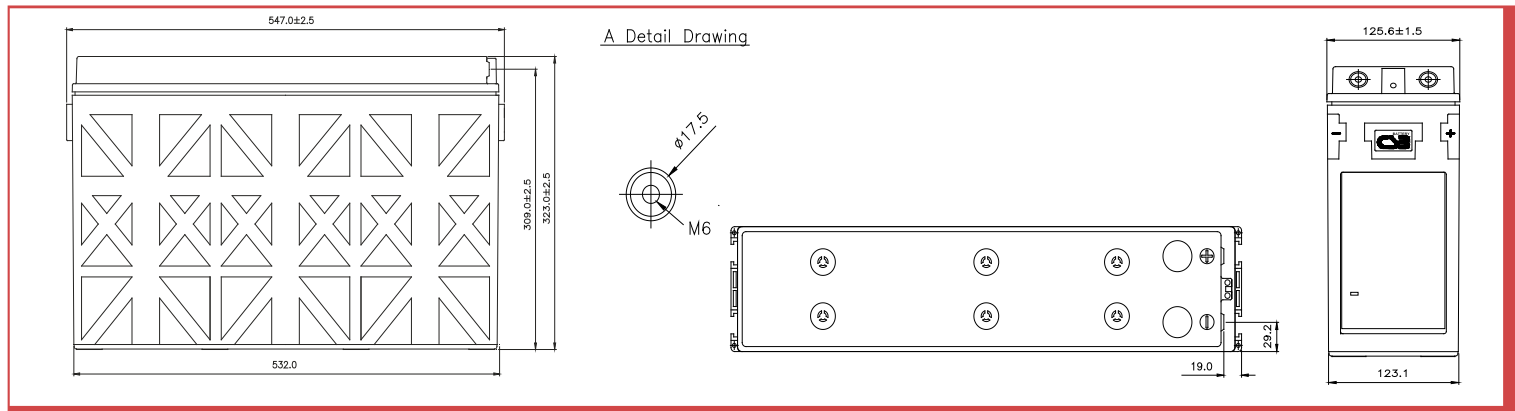

РАЗРЯД ПОСТОЯННЫМ ТОКОМ : А (25 °С)

$U_{к/Т}$ разряда	15мин	30мин	60мин	90мин	2ч	3ч	4ч	5ч	6ч	7ч	8ч	10ч	20ч
1.67В	278	177	104	76.4	60.2	44.3	35.7	29.6	25.3	22.0	19.5	15.9	8.34
1.70В	263	170	100	74.3	59.5	43.9	35.3	29.3	24.9	21.8	19.1	15.8	8.25
1.75В	238	158	95.5	72.1	57.9	42.7	34.2	28.1	24.0	21.0	18.8	15.4	8.06
1.80В	211	146	90.2	68.1	55.6	41.3	32.6	27.2	23.4	20.3	18.1	15.0	7.88
1.83В	195	138	85.0	65.2	53.3	39.8	31.7	26.4	22.8	19.8	17.5	14.4	7.69
1.85В	184	133	82.9	63.7	52.1	38.9	31.0	25.8	22.2	19.4	17.3	14.3	7.50
1.90В	158	118	77.2	62.6	48.1	35.4	28.1	23.4	20.0	17.6	15.8	13.0	6.94

РАЗРЯД ПОСТОЯННОЙ МОЩНОСТЬЮ : Вт/БЛОК (25 °С)

$U_{к/Т}$ разряда	15мин	30мин	60мин	90мин	2ч	3ч	4ч	5ч	6ч	7ч	8ч	10ч	20ч
1.67В	2,954	1,909	1,135	843	669	497	402	334	286	249	221	180	94.7
1.70В	2,821	1,855	1,122	833	667	496	400	333	284	248	218	179	94.4
1.75В	2,575	1,747	1,084	824	666	489	394	324	277	243	217	178	93.4
1.80В	2,322	1,627	1,033	785	646	480	380	318	274	238	212	175	92.5
1.83В	2,164	1,545	1,002	768	628	467	372	311	268	233	207	170	90.9
1.85В	2,057	1,495	977	753	618	459	367	305	263	230	204	169	89.2
1.90В	1,812	1,370	909	693	572	423	337	281	240	212	189	157	83.5

Зависимость срока службы от температуры

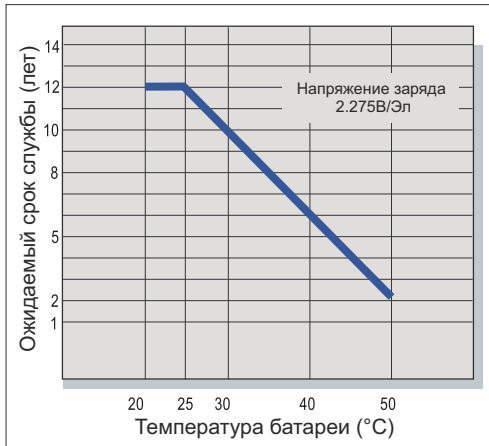

Саморазряд

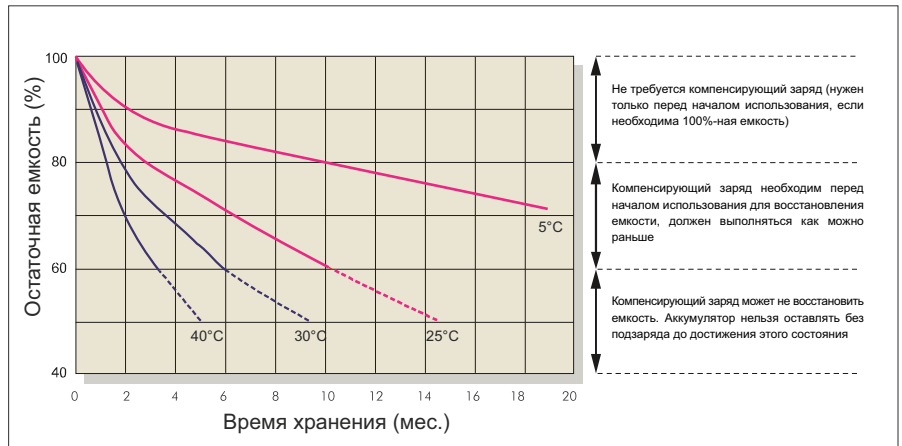

Характеристики заряда (буферный режим)

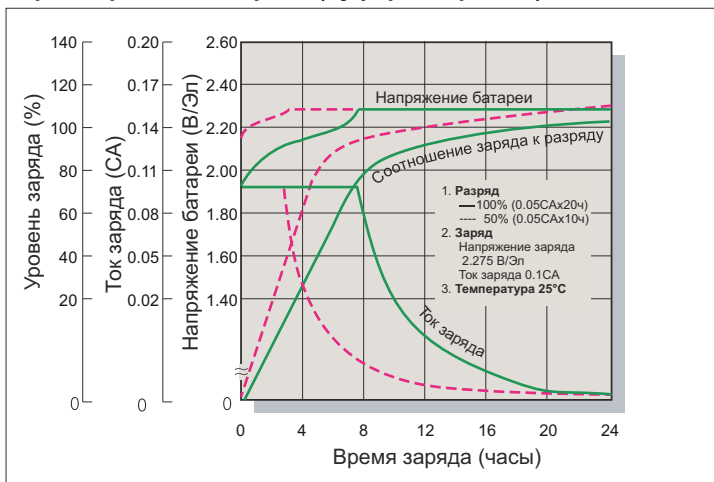

Зависимость кол-ва циклов от глубины разряда

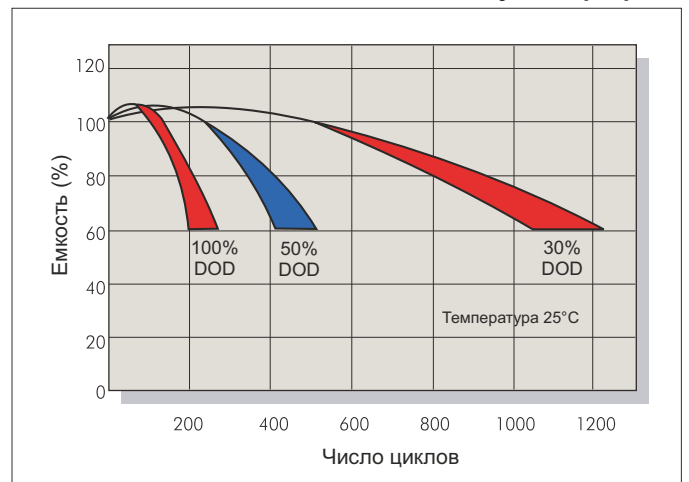

Характеристики заряда (циклический режим)

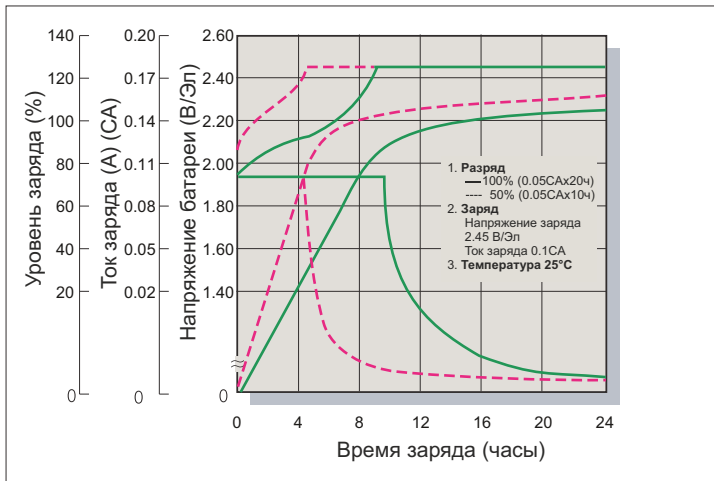

Разрядные характеристики

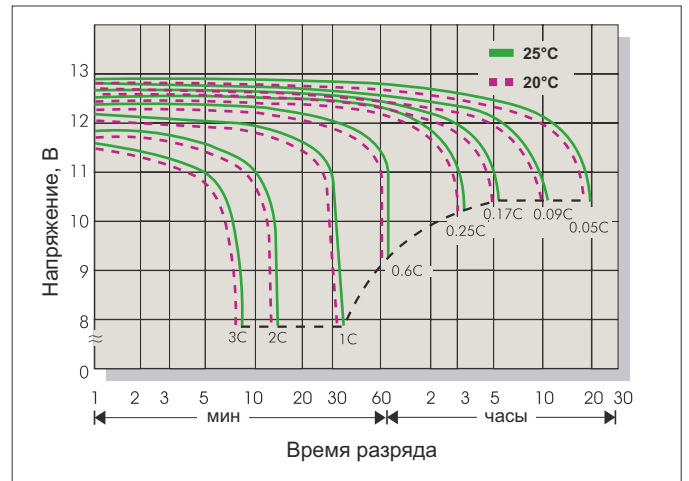

Заряд

Применение	Напряжение заряда(В/Эл)			Максимальный ток заряда
	Температура	Рекомендуемое значение	Диапазон значений	
Циклический режим	25°C	2.45	2.40-2.50	0.3C
Буферный режим	25°C	2.275	2.25-2.30	

Разряд

Конечное напряжение (В/Эл)	1.75	1.70	1.60	1.30
Ток разряда (А)	0.2C > (А)	0.2C < (А) < 0.5C	0.5C < (А) < 1.0C	(А) > 1.0C